



TAEHUN

나라장터 계약물품 목록

Street Lighting / Decorative Lighting / Lighting Tower

INDEX

- 회사소개

- 나라장터 물품검색 방법

- 다수 공급자 계약물품

- 철재 가로등주
 - 가로등주부속자재
 - 보안/가로등기구
 - 투광등기구
 - 조명타워
-

- 공공디자인 수상작

● 회사소개



1986년 창립하여 30여년간 국내 도로조명환경의 개선을 위해 노력한 저희 (주)태현은 “큰 밝음”이라는 회사이름처럼 명실상부한 국내 최대 조명 제조 전문회사로서, 연간 30,000여 본의 생산능력을 갖추고, 국내 최고의 도로 및 스포츠조명 전문 회사로 성장해 왔습니다.

또한, 반포대교, 여수 엑스포, 한강 르네상스 등 국내 굴지의 경관 조명 사업을 수행하였으며, 2015년 도시경관사업으로 사업영역을 확대하여 짧은 시간에 우수 사례를 확보하고 도시환경 개선을 위한 디자인 역량과 수행능력을 인정받고 있습니다.

기업 부설연구소를 통하여 국책과제를 수행함은 물론이고 방폭등 KCS 안전인증서, 투광등 1,000시간 에이징 성적서, LED 가로등과 터널등 도로공사 승인, 고효율 기자재인증, 서울시와 경기도 공공디자인 인증, LH 가로등 디자인 공모 우수상수상을 비롯한 각종 인증 획득 등 대외적으로 디자인 능력과 제품개발 능력을 인정받고 있습니다.

또한 특허와 수백여건의 디자인 특허 보유 현황은 고객들의 니즈를 언제나 충족시킬 수 있는 능력을 갖추고 있음을 대변한다고 자부할 수 있습니다.

이를 바탕으로 정읍-원덕간 LED 터널등, 평택미군기지 가로등, 기아타이거즈 챔피언스 필드, kt wiz 위즈파크 조명타워, 평창 동계 올림픽 조명과 같은 국내 최대의 프로젝트에 참여하여 좋은 성과를 거두고 있으며, 도시경관 분야에서도 짧은 기간이었지만 만족할만한 성과를 거두고 있습니다.

고객만족과 직원행복을 최대 가치로 삼으며, 지금까지의 성과에 만족하지 않고 끊임없이 노력하고 연구하여 진정한 “큰 밝음”을 제공하는 (주)태현이 되도록 임직원 모두 최선을 다하겠습니다.

많은 관심과 성원을 부탁드립니다. 기대에 꼭 보답하는 기업이 되겠습니다.
감사합니다.

주식회사 태현 임직원 일동

● 회사소개



-
- COMPANY NAME (주) 태헌
(KS, ISO 9001, ISO 14001, 이노비즈기업, 벤처기업)
 - PHONE 영업 및 서울사무소 : (02)769-1220~3
본사 및 공장 : (031)354-5901~3
 - FAX 영업 및 서울사무소 : (02)780-8222
본사 및 공장 : (031)354-5900
 - ADDRESS 서울사무소 : 서울특별시 영등포구 국제금융로6길 33
(여의도동) 여의도백화점 B/D 1026호
(우:150-749)

본사 및 공장 : 경기도 화성시 팔탄면 노하길 355-14
(우:445-909)
 - URL www.taehun.co.kr
 - E-MAIL taehun@hanmail.net

● 다수 공급자 계약물품 - 철재 가로등주 (아연도금)

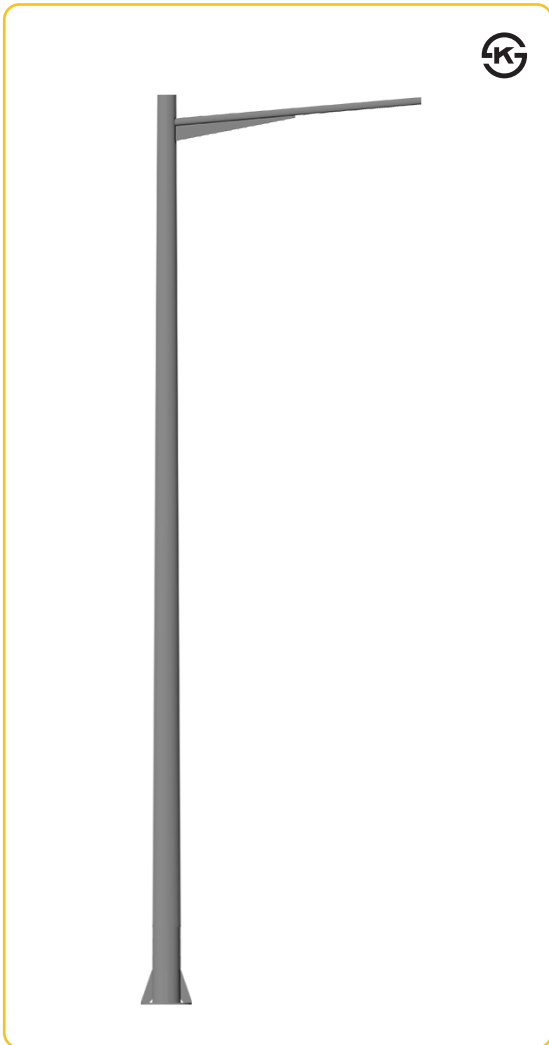

THP2-915 : 테이퍼 철제가로등주

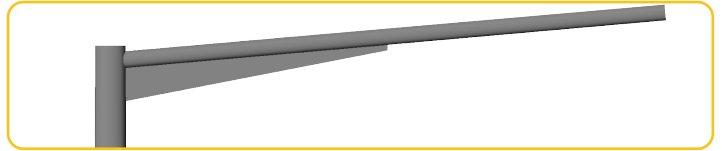

기본형 디자인 가로등주

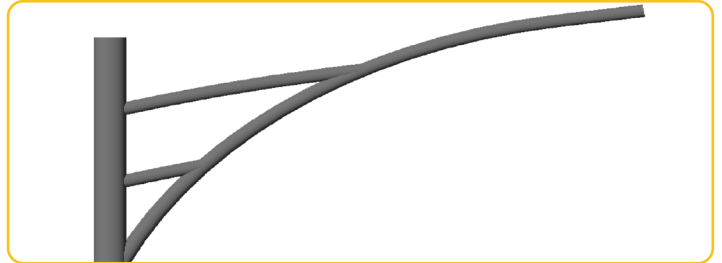

A - TYPE : 코스틸라 디자인 가로등주



B - TYPE : 시티유니온 디자인 가로등주

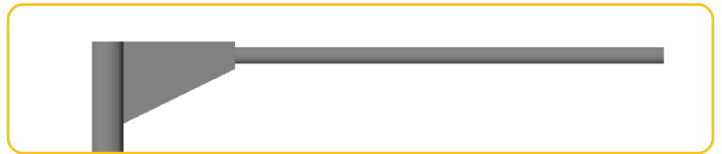

C - TYPE : 고딕 디자인 가로등주



D - TYPE : 여루 디자인 가로등주

7M

물품명 / 규격 : THP2-915071
 물품식별번호 : 24722789
 금 액 : 900,000

8M

물품명 / 규격 : THP2-915081
 물품식별번호 : 24722790
 금 액 : 950,000

9M

물품명 / 규격 : THP2-915091
 물품식별번호 : 24722791
 금 액 : 1,000,000

10M

물품명 / 규격 : THP2-915101
 물품식별번호 : 24722792
 금 액 : 1,200,000

12M

물품명 / 규격 : THP2-915121
 물품식별번호 : 24722794
 금 액 : 1,300,000

● 다수 공급자 계약물품 - 철재 가로등주 (분체포함)

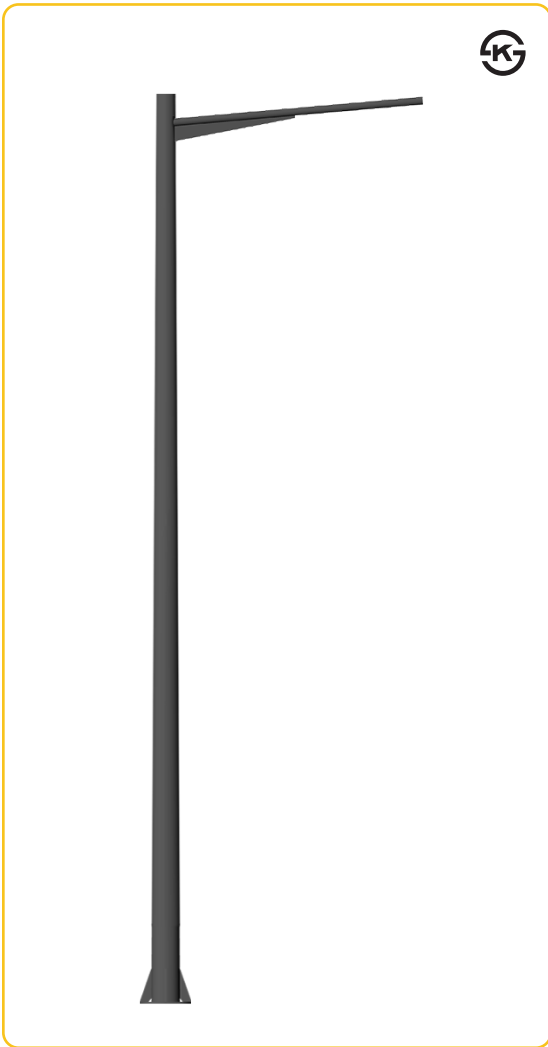

THP2-P915 : 테이퍼 철재가로등주



기본형 디자인 가로등주

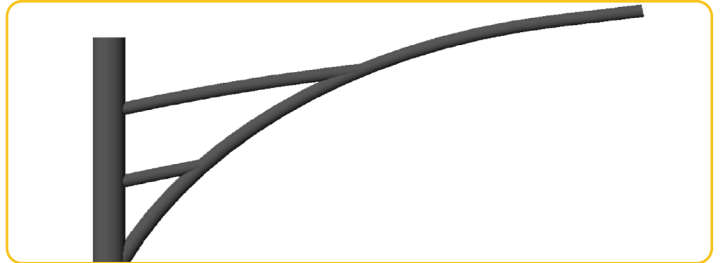

A - TYPE : 코스틸라 디자인 가로등주



B - TYPE : 시티유니온 디자인 가로등주



C - TYPE : 고딕 디자인 가로등주



D - TYPE : 여루 디자인 가로등주

7M

물품명 / 규격 : THP2-P915071
 물품식별번호 : 24722795
 금 액 : 950,000

8M

물품명 / 규격 : THP2-P915081
 물품식별번호 : 24722796
 금 액 : 1,150,000

9M

물품명 / 규격 : THP2-P915091
 물품식별번호 : 24722797
 금 액 : 1,250,000

10M

물품명 / 규격 : THP2-P915101
 물품식별번호 : 24722798
 금 액 : 1,350,000

12M

물품명 / 규격 : THP2-P915121
 물품식별번호 : 24722800
 금 액 : 1,450,000

옵션품목 : 가로등주 부속자재 참조

● 다수 공급자 계약물품 - 철재 가로등주 (아연도금)

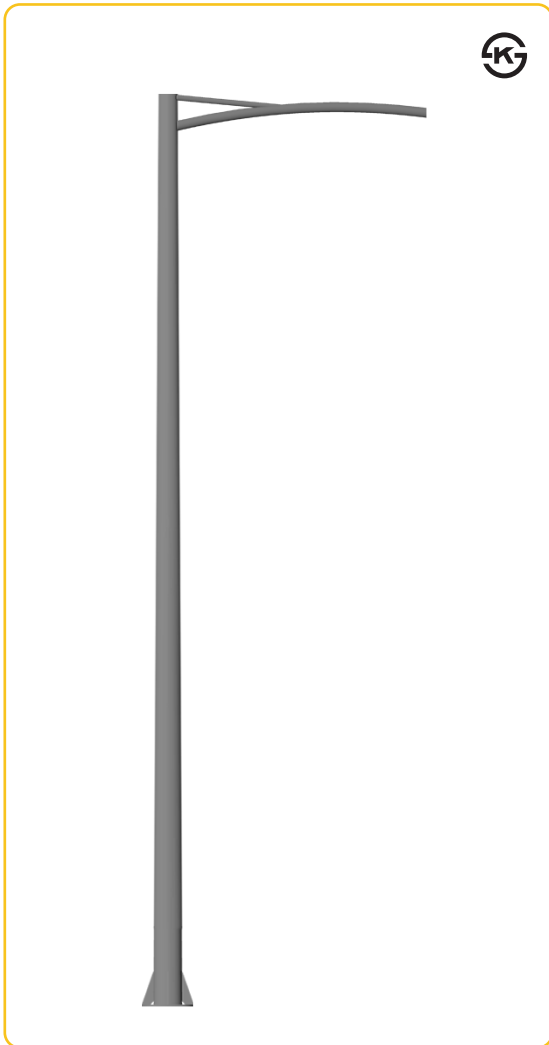

THP2-909 : 테이퍼 철제가로등주

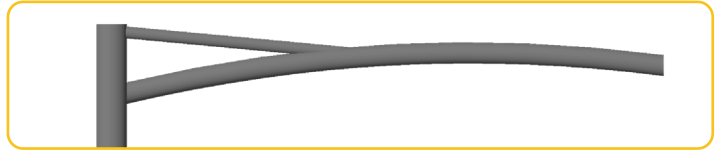

기본형 디자인 가로등주



A - TYPE : 찬솔 디자인 가로등주

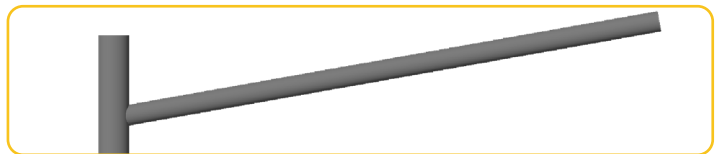

B - TYPE : 그루터기 디자인 가로등주



C - TYPE : 두루 디자인 가로등주



D - TYPE : 이울 디자인 가로등주

7M

물품명 / 규격 : THP2-909071
 물품식별번호 : 24722802
 금 액 : 900,000

10M

물품명 / 규격 : THP2-909101
 물품식별번호 : 24722810
 금 액 : 1,200,000

8M

물품명 / 규격 : THP2-909081
 물품식별번호 : 24722804
 금 액 : 950,000

12M

물품명 / 규격 : THP2-909121
 물품식별번호 : 24722813
 금 액 : 1,300,000

9M

물품명 / 규격 : THP2-909091
 물품식별번호 : 24722806
 금 액 : 1,000,000

● 다수 공급자 계약물품 - 철재 가로등주 (분체포함)

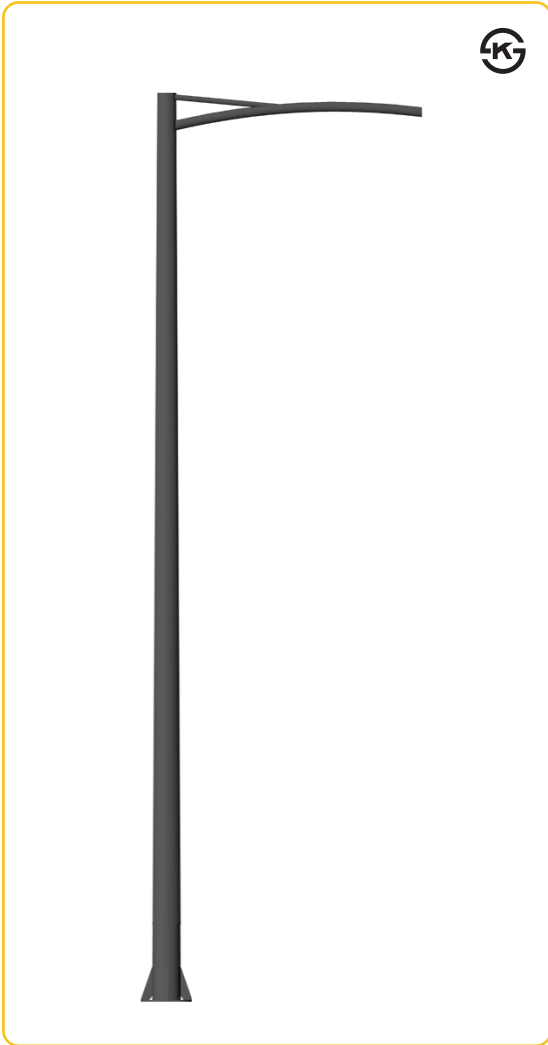

THP2-P909 : 테이퍼 철재가로등주



기본형 디자인 가로등주



A - TYPE : 찬솔 디자인 가로등주



B - TYPE : 그루터기 디자인 가로등주



C - TYPE : 두루 디자인 가로등주



D - TYPE : 이울 디자인 가로등주

7M

물품명 / 규격 : THP2-P909071
 물품 식별번호 : 24722815
 금 액 : 1,000,000

10M

물품명 / 규격 : THP2-P909101
 물품 식별번호 : 24722823
 금 액 : 1,300,000

8M

물품명 / 규격 : THP2-P909081
 물품 식별번호 : 24722820
 금 액 : 1,100,000

12M

물품명 / 규격 : THP2-P909121
 물품 식별번호 : 24722825
 금 액 : 1,500,000

9M

물품명 / 규격 : THP2-P909091
 물품 식별번호 : 24722821
 금 액 : 1,250,000

● 다수 공급자 계약물품 - 철재 보안등주 (분체포함)

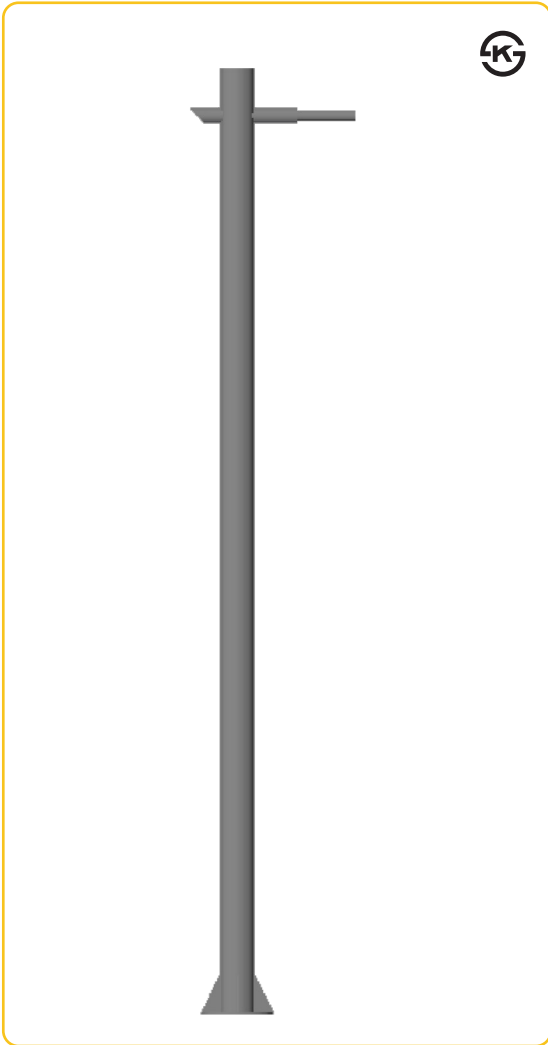

THP3 : 철제보안등주

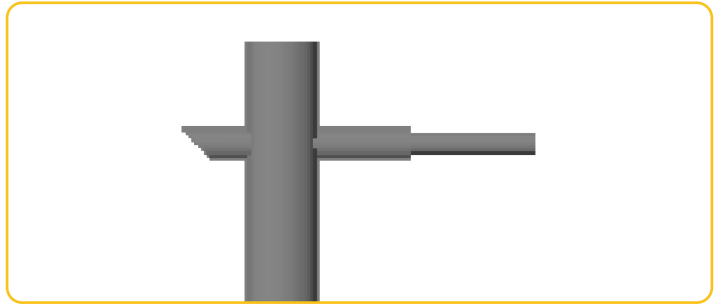

THP3 : 라보 디자인 가로등주

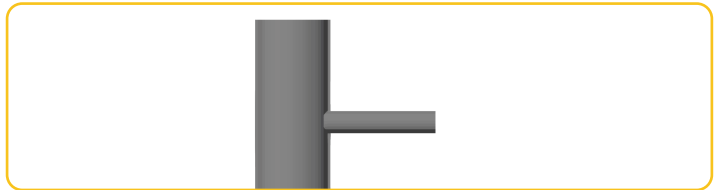

A - TYPE : 시몬 디자인 가로등주

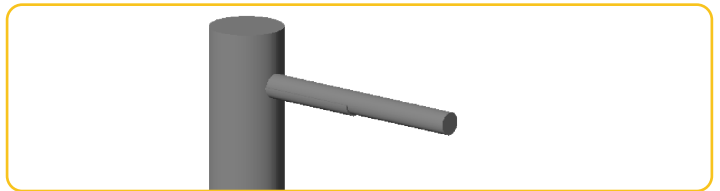

B - TYPE : 대솔 디자인 가로등주

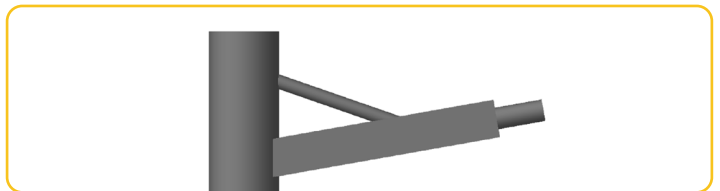

C - TYPE : 찬솔 디자인 가로등주



D - TYPE : 그루터기 디자인 가로등주

4M

물품명 / 규격 : THP3-40151P
 물품식별번호 : 24157835
 금 액 : 550,000

5M

물품명 / 규격 : THP3-50151P
 물품식별번호 : 24157836
 금 액 : 600,000

6M

물품명 / 규격 : THP3-60151P
 물품식별번호 : 24157837
 금 액 : 650,000

● 다수 공급자 계약물품 - 철재 보안등주 (분체포함)

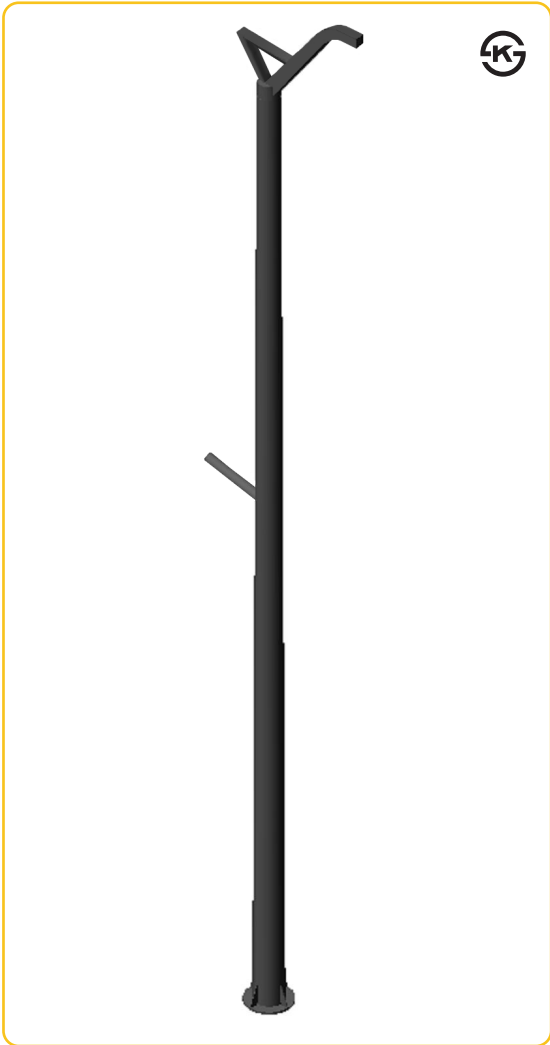

THP-ONJ : 철제보안등주



THP-ONJ : 디자인 가로등주



THP-ONJ : 디자인 가로등주

9M 물품명 / 규격 : THP-ONJ20221123-3
 물품식별번호 : 25195103
 금 액 : 1,500,000

9M 물품명 / 규격 : THP-ONJ20221123-1
 물품식별번호 : 25195104
 보행등 금 액 : 1,590,000

9M 물품명 / 규격 : THP-ONJ20221123-2
 물품식별번호 : 25195105
 2등용 금 액 : 1,880,000

● 다수 공급자 계약물품 - 가로등주 부착자재

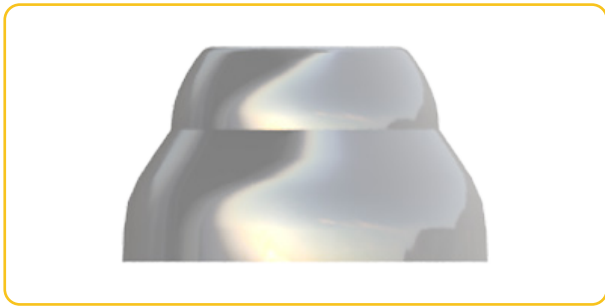

베이스커버 2단

물품명 : THP2-40601
물품식별번호 : 24873093
금액 : 40,000

Ø360

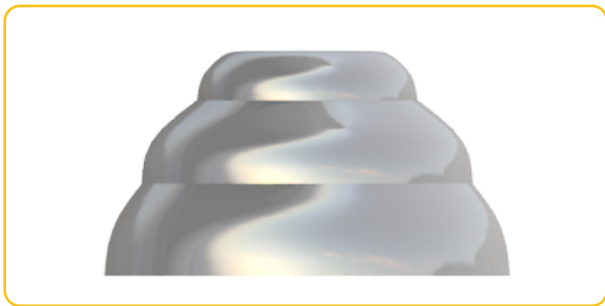

베이스커버 3단

물품명 : THP2-40602
물품식별번호 : 24873094
금액 : 55,000

Ø410

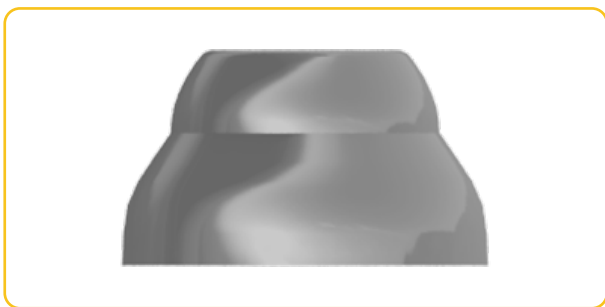

분체 베이스커버 2단

물품명 : THP2-40603
물품식별번호 : 25028061
금액 : 50,000

Ø360

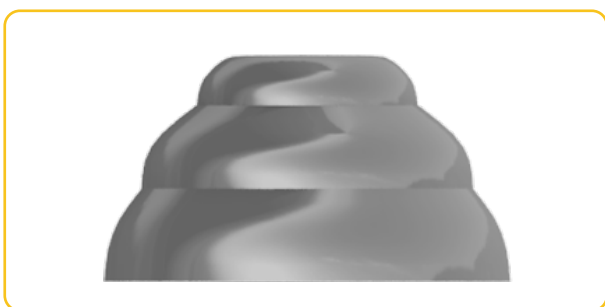

분체 베이스커버 3단

물품명 : THP2-40604
물품식별번호 : 25028062
금액 : 65,000

Ø410

● 다수 공급자 계약물품 - 가로등주 부착자재

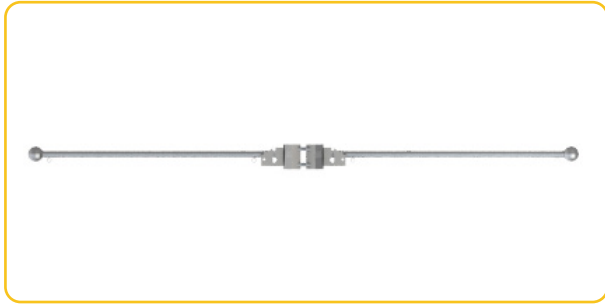

배너걸이

0.8M

물품명 : THP2-40501
 물품식별번호 : 24873092
 금액 : 63,000



THP2-40401/통합폴암

2M

1등용

물품명 : THP2-40401
 물품식별번호 : 24124888
 금액 : 300,000

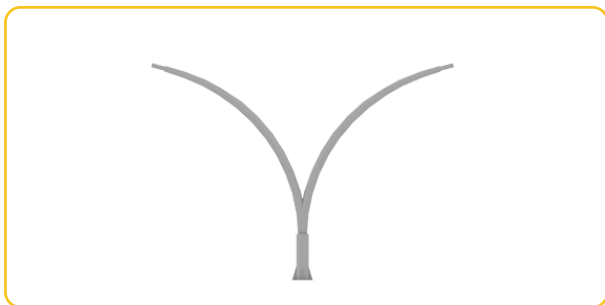

THP2-40401/통합폴암

2M

2등용

물품명 : THP2-40402
 물품식별번호 : 24124889
 금액 : 550,000

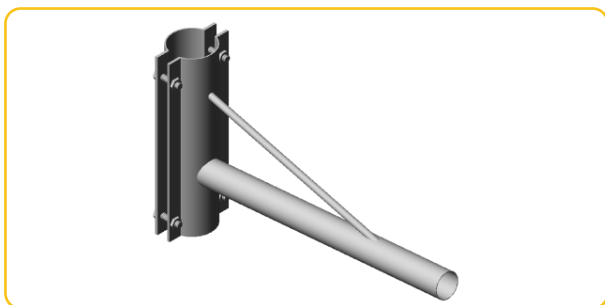

THP2-40101

0.5M

물품명 : THP2-40101
 물품식별번호 : 24877532
 금액 : 190,000

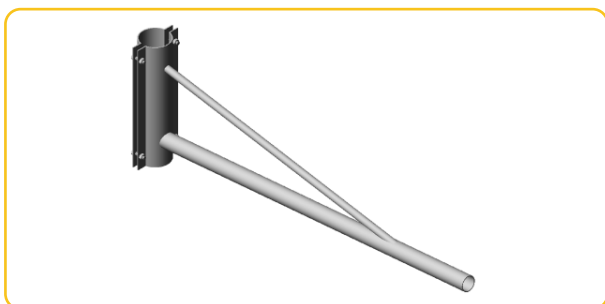

THP2-40201

1.5M

물품명 : THP2-40201
 물품식별번호 : 24877533
 금액 : 250,000

● 다수 공급자 계약물품 - 가로등주 부착자재

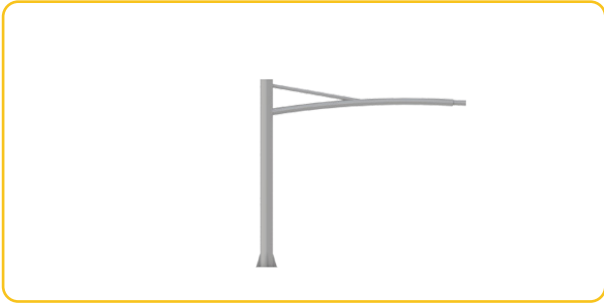

THP2-40405/통합폴암

2M

물 품 명 : THP2-40405
 물 품 식 별 번 호 : 24124892

1등용

금 액 : 280,000

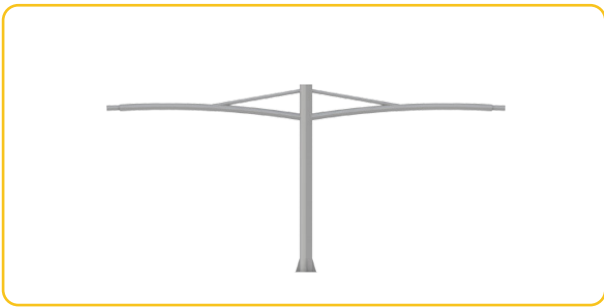

THP2-40405/통합폴암

2M

물 품 명 : THP2-40406
 물 품 식 별 번 호 : 24124893

2등용

금 액 : 450,000

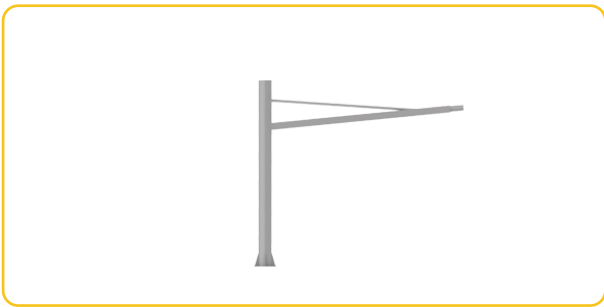

THP2-40407/통합폴암

2M

물 품 명 : THP2-40407
 물 품 식 별 번 호 : 24124894

1등용

금 액 : 280,000

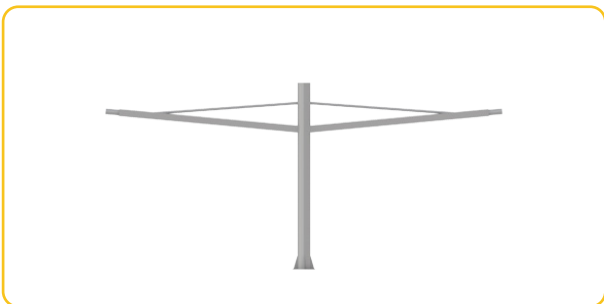

THP2-40407/통합폴암

2M

물 품 명 : THP2-40408
 물 품 식 별 번 호 : 24124895

2등용

금 액 : 450,000

● 다수 공급자 계약물품 - 가로등주 부착자재



THP2-40409/통합폴암

2M	물품명	명 : THP2-40409
	물품식별번호	번호 : 24124896
1등용	금	액 : 280,000



THP2-40409/통합폴암

2M	물품명	명 : THP2-40410
	물품식별번호	번호 : 24124897
2등용	금	액 : 450,000

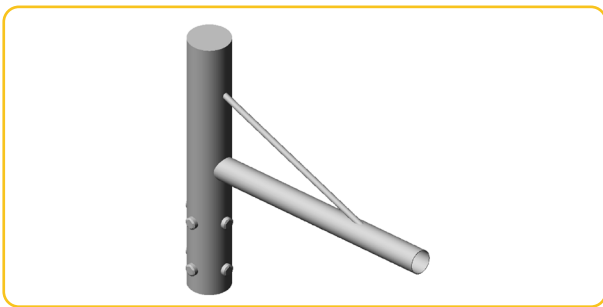

THP2-40102

0.5M	물품명	명 : THP2-40102
	물품식별번호	번호 : 24877534
	금	액 : 210,000

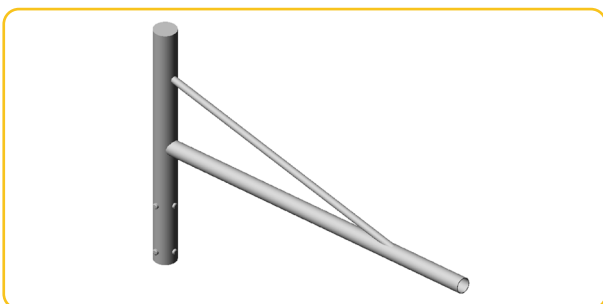

THP2-40202

1.5M	물품명	명 : THP2-40202
	물품식별번호	번호 : 24877535
	금	액 : 300,000

● 다수 공급자 계약물품 - 가로등기구



75W

물품명 : THSL-7075NAS
 품목식별번호 : 24514262
 금액 : 355,000



100W

물품명 : THSL-7100NAS
 품목식별번호 : 24514263
 금액 : 374,000



120W

물품명 : THSL-7120GOE
 품목식별번호 : 23443092
 금액 : 410,000



125W

물품명 : THSL-7125NAS
 품목식별번호 : 24514264
 금액 : 420,000



150W

물품명 : THSL-7150NAS
 품목식별번호 : 24514265
 금액 : 434,000

● 다수 공급자 계약물품 - 보안등기구/투광등기구



25W

물 품 명 : THSL-5025NAS
 물 품 식 별 번 호 : 24514260
 금 액 : 255,000



50W

물 품 명 : THSL-5050NAS
 물 품 식 별 번 호 : 24514261
 금 액 : 285,000



300W

물 품 명 : THFL-SSHI300-3H
 물 품 식 별 번 호 : 24616284
 금 액 : 1,090,000



400W

물 품 명 : THFL-SSHI400-6H
 물 품 식 별 번 호 : 24616285
 금 액 : 1,400,000



600W

물 품 명 : THFL-SSHI600-6H
 물 품 식 별 번 호 : 24616286
 금 액 : 1,800,000

● 다수 공급자 계약물품 - 투광등기구



200W

물 품 명 : THFL-HKI200-2B
 물 품 식 별 번 호 : 23929322
 금 액 : 950,000



400W

물 품 명 : THFL-MHKI400-4B
 물 품 식 별 번 호 : 23994098
 금 액 : 1,400,000



400W

물 품 명 : THFL-HKI400-4B
 물 품 식 별 번 호 : 23929325
 금 액 : 1,750,000



600W

물 품 명 : THFL-HKI600-4B
 물 품 식 별 번 호 : 23929326
 금 액 : 2,300,000



800W

물 품 명 : THFL-HKI800-4B
 물 품 식 별 번 호 : 23929327
 금 액 : 2,650,000

● 다수 공급자 계약물품 - 투광등기구



1.0KW

물 품 명 : THFL-SHI1000-12A
 물 품 식 별 번 호 : 23564609
 금 액 : 2,940,000



1.2KW

물 품 명 : THFL-SHI1200-6A
 물 품 식 별 번 호 : 23565102
 금 액 : 3,100,000

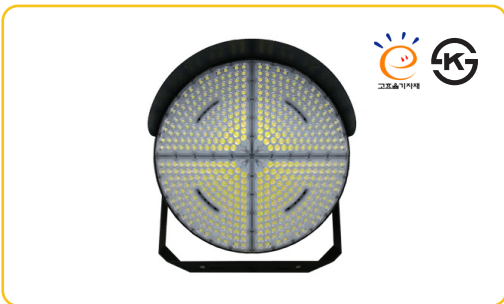

1.2KW

물 품 명 : THFL-PTI1200-12H
 물 품 식 별 번 호 : 24670910
 금 액 : 3,195,000

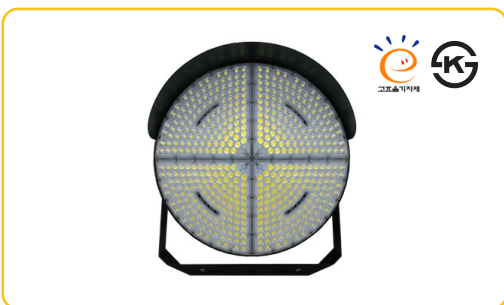

1.4KW

물 품 명 : THFL-PTI1400-7H
 물 품 식 별 번 호 : 24708046
 금 액 : 3,900,000

● 다수 공급자 계약물품 - 조명타워



THP4-503 : 노풍도C 조명타워



12M

물 품 명 / 규 격 : THP4-50312
 물 품 식 별 번 호 : 22546379
 금 액 : 5,000,000



12M

물 품 명 / 규 격 : THP1-S12
 물 품 식 별 번 호 : 24866026
 금 액 : 5,000,000



15M

물 품 명 / 규 격 : THP4-S50315
 물 품 식 별 번 호 : 24076863
 금 액 : 6,500,000



15M

물 품 명 / 규 격 : THP4-50315
 물 품 식 별 번 호 : 22546380
 금 액 : 7,600,000



18M

물 품 명 / 규 격 : THP4-S50318
 물 품 식 별 번 호 : 24076864
 금 액 : 10,000,000



18M

물 품 명 / 규 격 : THP4-50318
 물 품 식 별 번 호 : 22546381
 금 액 : 12,870,000

● 다수 공급자 계약물품 - 조명타워



THP4-503 : 노풍도C 조명타워



20M

물 품 명 / 규 격 : THP1-S20
 물 품 식 별 번 호 : 24479880
 금 액 : 13,000,000



20M

물 품 명 / 규 격 : THP1-A20
 물 품 식 별 번 호 : 24479881
 금 액 : 15,000,000



20M

물 품 명 / 규 격 : THP4-50320
 물 품 식 별 번 호 : 22546382
 금 액 : 18,000,000



25M

물 품 명 / 규 격 : THP4-S50325
 물 품 식 별 번 호 : 24082253
 금 액 : 16,500,000



25M

물 품 명 / 규 격 : THP4-S50325
 물 품 식 별 번 호 : 24076866
 금 액 : 19,000,000



25M

물 품 명 / 규 격 : THP4-50325
 물 품 식 별 번 호 : 22546383
 금 액 : 22,000,000



30M

물 품 명 / 규 격 : THP1-S30
 물 품 식 별 번 호 : 24479882
 금 액 : 24,900,000

● 공공디자인 수상작 - 경기도 공공디자인



2023 경기도 공공시설물 우수 디자인 인증서
Gyeonggi Province Superior Public Facilities Design Certification



회사명 (주)태한
대표자 고태호
제품 가로등
모델 오각
인증번호 DESIGN-23-01
인증기간 2023. 8. 1. ~ 2026. 7. 31.(3년)

위 제품은 「경기도 공공시설물의 우수 디자인 인증 조례」 제5조 규정에 따른 우수 디자인으로 인증되었음을 증명합니다.

2023. 8. 1.

경기도지사 



2022 경기도 공공시설물 우수 디자인 인증서
Gyeonggi Province Superior Public Facilities Design Certification



회사명 (주)태한
대표자 고태호
제품 가로등
모델 이물+760
인증번호 DESIGN-22-05
인증기간 2022. 8. 1. ~ 2025. 7. 31.(3년)

위 제품은 「경기도 공공시설물의 우수 디자인 인증 조례」 제5조 규정에 따른 우수 디자인으로 인증되었음을 증명합니다.

2022. 8. 1.

경기도지사 



2022 경기도 공공시설물 우수 디자인 인증서
Gyeonggi Province Superior Public Facilities Design Certification



회사명 (주)태한
대표자 고태호
제품 가로등
모델 시티유니온+760
인증번호 DESIGN-22-04
인증기간 2022. 8. 1. ~ 2025. 7. 31.(3년)

위 제품은 「경기도 공공시설물의 우수 디자인 인증 조례」 제5조 규정에 따른 우수 디자인으로 인증되었음을 증명합니다.

2022. 8. 1.

경기도지사 



2021 경기도 공공시설물 우수 디자인 인증서
Gyeonggi Province Superior Public Facilities Design Certification



회사명 (주)태한
대표자 고태호
제품 가로등
모델 유라+760
인증번호 DESIGN-21-02
인증기간 2021. 8. 1. ~ 2024. 7. 31.(3년)

위 제품은 「경기도 공공시설물의 우수 디자인 인증 조례」 제5조 규정에 따른 우수 디자인으로 인증되었음을 증명합니다.

2021. 8. 1.



경기도지사 

2021 경기도 공공시설물 우수 디자인 인증서
Gyeonggi Province Superior Public Facilities Design Certification





회사명 (주)태한
대표자 고태호
제품 가로등
모델 어우+760
인증번호 DESIGN-21-01
인증기간 2021. 8. 1. ~ 2024. 7. 31.(3년)

위 제품은 「경기도 공공시설물의 우수 디자인 인증 조례」 제5조 규정에 따른 우수 디자인으로 인증되었음을 증명합니다.

2021. 8. 1.



경기도지사 



2016 경기도 공공시설물 우수 디자인 인증서
Gyeonggi Province Superior Public Facilities Design Certification



회사명 (주)태한
대표자 고태호
제품 가로등
모델 시티유니온
인증번호 DESIGN-16-01
인증기간 2016. 7. 10 ~ 2019. 7. 9.(3년)

위 제품은 경기도 공공시설물의 우수 디자인 인증 조례 제7조 규정에 의하여 우수한 디자인으로 인증되었음을 증명합니다.

2016. 7. 10

경기도지사 



● 공공디자인 수상작 - 서울시 공공디자인



2021 서울우수공공디자인
SEOUL GOOD PUBLIC DESIGN

회사명 : (주)태현
대표 : 고택호
인증기간 : 2021. 7. 1. ~ 2023. 6. 30.
인증제품

SGPD-01088 · 가로등 · THP2-901/THSL-7100GOE
SGPD-01089 · 가로등 · THP2-P906101/THSL-7100GOE
SGPD-01090 · 가로등 · THP2-P906102/THSL-7100GOE

위 디자인을 서울특별시 공공디자인진흥조례 제27조에 의거하여
서울우수공공디자인으로 선정하였음을 증명합니다.

2021년 6월 30일
서울특별시
서울특별시
서울특별시



2020 서울우수공공디자인
SEOUL GOOD PUBLIC DESIGN 2020



회사명 (주)태현
대표 고택호
제품명 가로등(입체형)
모델명 THP2-P906102 / THSL-7100GOE
인증번호 SGPD-001052
인증기간 2021. 1. 1. ~ 2022. 12. 31.

위 디자인을 서울특별시 공공디자인진흥조례 제27조 1항에 의거하여
서울우수공공디자인으로 선정하였음을 증명합니다.

2020년 12월 31일

서울특별시
서울특별시



2020 서울우수공공디자인
SEOUL GOOD PUBLIC DESIGN 2020



회사명 (주)태현
대표 고택호
제품명 가로등(입체형)
모델명 THP2-P906101 / THSL-7100GOE
인증번호 SGPD-001051
인증기간 2021. 1. 1. ~ 2022. 12. 31.

위 디자인을 서울특별시 공공디자인진흥조례 제27조 1항에 의거하여
서울우수공공디자인으로 선정하였음을 증명합니다.

2020년 12월 31일

서울특별시
서울특별시



2020 서울우수공공디자인
SEOUL GOOD PUBLIC DESIGN 2020



회사명 (주)태현
대표 고택호
제품명 가로등(입체형)
모델명 THP2-P906101, THSL-7100GOE
인증번호 SGPD-01017
인증기간 2020. 7. 1. ~ 2022. 6. 30.

위 디자인을 서울특별시 공공디자인진흥조례 제27조 1항에 의거하여
서울우수공공디자인으로 선정하였음을 증명합니다.

2020년 7월 1일

서울특별시
서울특별시



2020 서울우수공공디자인
SEOUL GOOD PUBLIC DESIGN 2020



회사명 (주)태현
대표 고택호
제품명 보안등(입체형)
모델명 THP3-P90061 / THSL-505FOE
인증번호 SGPD-001054
인증기간 2021. 1. 1. ~ 2022. 12. 31.

위 디자인을 서울특별시 공공디자인진흥조례 제27조 1항에 의거하여
서울우수공공디자인으로 선정하였음을 증명합니다.

2020년 12월 31일

서울특별시
서울특별시



2018 서울우수공공디자인
SEOUL GOOD PUBLIC DESIGN 2018

재인증



회사명 (주)태현
대표 고택호
제품명 가로등
모델명 THP2-902, DN-R101
인증번호 SGPD-K0206
인증기간 2018. 1. 1 ~ 2019. 12. 31

위 디자인을 서울특별시 도시디자인 조례 제9조 제1항에 의거하여
서울우수공공디자인으로 선정하였음을 증명합니다.

2018년 1월 1일

서울특별시
서울특별시

● 공공디자인 수상작 - 서울시 공공디자인 / 충청남도 공공디자인



2017 서울우수공공디자인
SEOUL GOOD PUBLIC DESIGN 2017



회사명 (주)태현
대표고태호
제품명 가로등
모델명 THP2-101710, DN-120
인증번호 SGPD-00849
인증기간 2017. 7. 1 ~ 2019. 6. 30

위 디자인을 서울특별시 도시디자인 조례 제5조 제1항에 의거하여
서울우수공공디자인으로 선정하였음을 증명합니다.

2017년 7월 1일

서울특별시 



2017 서울우수공공디자인
SEOUL GOOD PUBLIC DESIGN 2017



회사명 (주)태현
대표고태호
제품명 가로등
모델명 THP2-904, DN-120
인증번호 SGPD-00814
인증기간 2017. 1. 1 ~ 2018. 12. 31

위 디자인을 서울특별시 도시디자인 조례 제5조 제1항에 의거하여
서울우수공공디자인으로 선정하였음을 증명합니다.

2017년 1월 1일

서울특별시 



2017 서울우수공공디자인
SEOUL GOOD PUBLIC DESIGN 2017



회사명 (주)태현
대표고태호
제품명 가로등
모델명 THP2-101720, DN-120
인증번호 SGPD-00850
인증기간 2017. 7. 1 ~ 2019. 6. 30

위 디자인을 서울특별시 도시디자인 조례 제5조 제1항에 의거하여
서울우수공공디자인으로 선정하였음을 증명합니다.

2017년 7월 1일

서울특별시 



2021 충청남도 우수 공공시설물 디자인 인증서
Certificate of Chung-nam Good Public Design



회사명 (주)태현
대표자 고태호
제품명 가로등
모델명 유래
인증번호 2021년 제2호
인증기간 2021. 10. 18 ~ 2024. 10. 17 (3년)

위 제품은 충청남도 공공디자인의 진흥에 관한 조례 제11조에 따라
우수 공공디자인으로 인증되었음을 증명합니다.

2021. 10. 18

충청남도지 



2021 충청남도 우수 공공시설물 디자인 인증서
Certificate of Chung-nam Good Public Design



회사명 (주)태현
대표자 고태호
제품명 가로등
모델명 원앙배수
인증번호 2021년 제1호
인증기간 2021. 10. 18 ~ 2024. 10. 17 (3년)

제품은 충청남도 공공디자인의 진흥에 관한 조례 제11조에 따라
우수 공공디자인으로 인증되었음을 증명합니다.

2021. 10. 18

충청남도지 



2020 충청남도 우수 공공시설물 디자인 인증서
Certificate of Chung-nam Good Public Design



회사명 (주)태현
대표자 고태호
제품명 배관유류
제품명 가로등
모델명 버들
인증번호 2020년 제20호
인증기간 2020.11.2 ~ 2023. 11.1 (3년)

위 제품은 충청남도 공공디자인 진흥 조례 제25조 규정에 의하여
우수 공공디자인으로 인증되었음을 증명합니다.

2020. 11. 2.

충청남도지 

TAEHUN

나라장터 계약물품 목록

Street Lighting / Decorative Lighting / Lighting Tower

(주) 태헌

영업 및 연구소 : (07731) 서울시 영등포구 국제금융로6길 33
여의도백화점 B/D 1026호

TEL: 02)769-1220~3
FAX: 02)780-8222

공장본사 : (18576) 경기도 화성시 팔탄면 노하길 355-14

TEL: 031)354-5901~3
FAX: 031)354-5900

TAEHUN CO.,LTD

Sales & Design : #1026, YOUIDO DEPT.B/D 33, Gukjegeumyung-ro 6-gil,
Yeongdeungpo-gu, Seoul, Korea

TEL: 82-2-769-1220~3
FAX: 82-2-780-8222

Factory : 355-14, Noha-gil, Paltan-myeon, Hwaseong-si,
Gyeonggi-do, Korea

TEL: 82-31-354-5901~3
FAX: 82-31-354-5900